

# SMARTLIFT OUTDOOR - SERIE

---

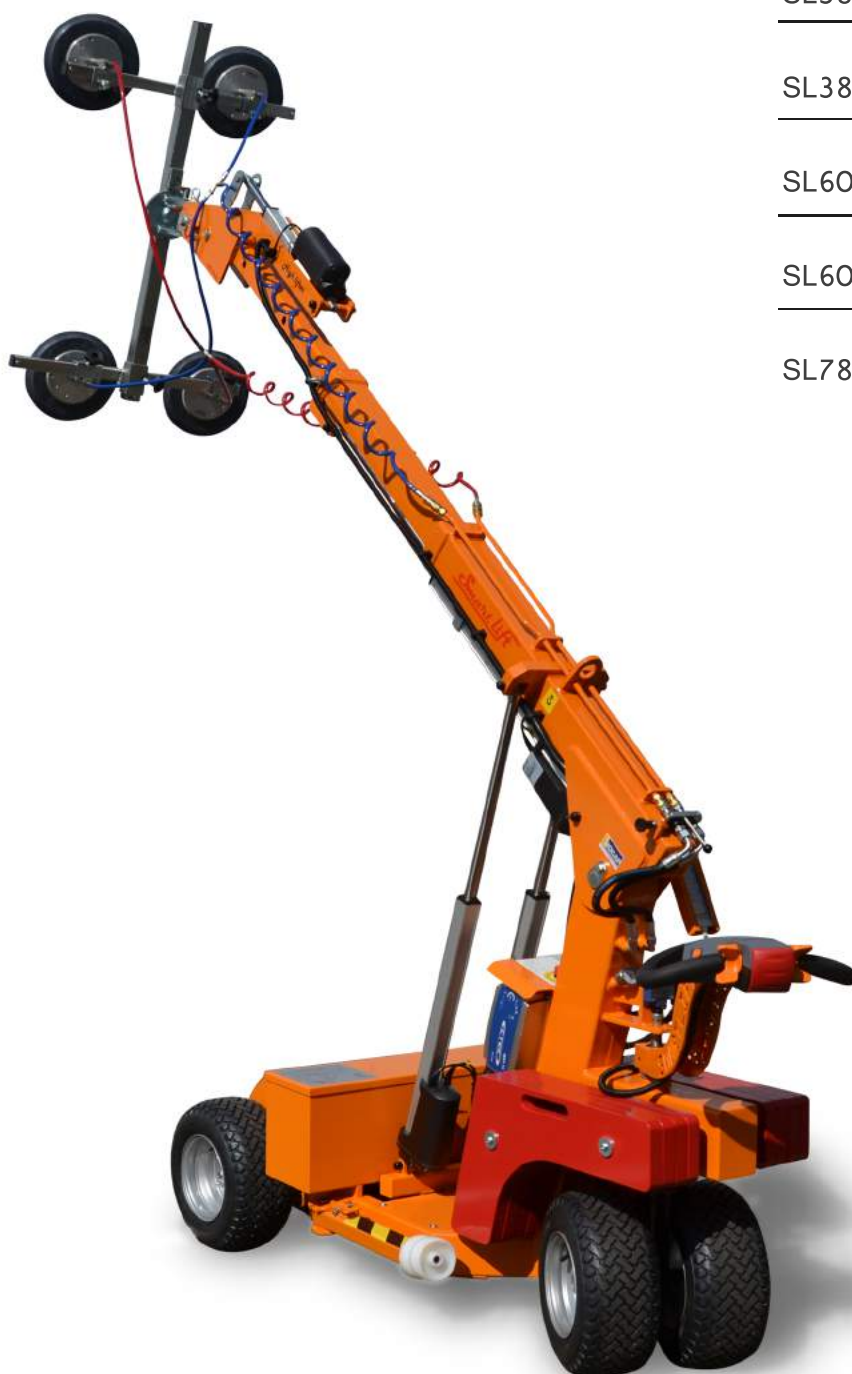

SL380 Outdoor

---

SL380 Outdoor *High Lifter*

---

SL608 Outdoor

---

SL608 Outdoor *High Lifter*

---

SL780 Outdoor *Giant*

#### Rotatie

Na het ontgrendelen is de kop 360° draaibaar.

#### Kantelbaar

Voor het zijwaarts transporteren van glas is de kop 90° links en 90° rechts kantelbaar.

#### Telescopisch

Het uitschuiven van de mast is tot op de millimeter nauwkeurig te realiseren.

#### Waterbestendig

De Outdoor-serie van de SmartLift voldoet aan de IP64 normering.

#### Krachtig en Stabiel

De krachtige aandrijving en de brede banden maken de Outdoor-serie tot de krachtigste montagerobot ooit!

#### OFF-ROAD

Bij het rijden in ruw-terrein wordt het gebruik van de stabilisatoren geadviseerd.

#### Side-shift

De cilinders in de vooras maken het mogelijk om het glas verticaal te positioneren.

#### Kantelcilinder

Voor het plaatsen en positioneren is de SmartLift uitgerust met een kantelcilinder. Hiermee is het glas zeer nauwkeurig horizontaal naar boven en onder te kantelen.

#### Dubbel vacuümcircuit

De SmartLiften zijn uitgerust met een dubbel vacuümcircuit voor optimale veiligheid.

#### Multifunctionele bediening

Elke functie heeft zijn eigen bediening. Hiermee kunnen meerdere functies tegelijk worden bediend.

#### Rijbediening

Proportionele ergonomische rijbediening.





## SL608 Outdoor

- » Capaciteit maximaal 608 kg
- » Dubbel vacuümcircuit met geïntegreerde reservetank
- » Meerdere functie tegelijk bedienbaar
- » Handmatig 360° roteren en vast te zetten op 4 posities
- » Electrisch 125° kantelbaar
- » Zuignappen zijn voor zien van verende bevestiging
- » Positie van de zuignappen is verstelbaar
- » Voorzien van side-shift voor optimaal positioneren
- » Voorzien van 24V *high capacity* accu en acculader
- » Afneembare contragewichten

### SPECIFICATIES

|               |                  |
|---------------|------------------|
| Capaciteit    | 608 kg           |
| Vacuümcircuit | Dubbel (EN13155) |
| Zuignappen    | 4 x ø 400 mm     |
| Eigen gewicht | 830 kg           |
| Voeding       | Accu / 24V       |

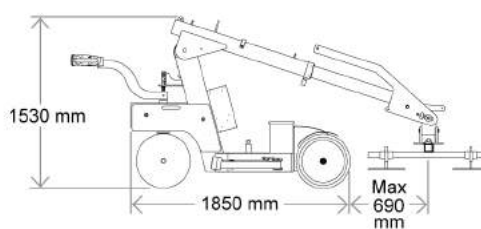
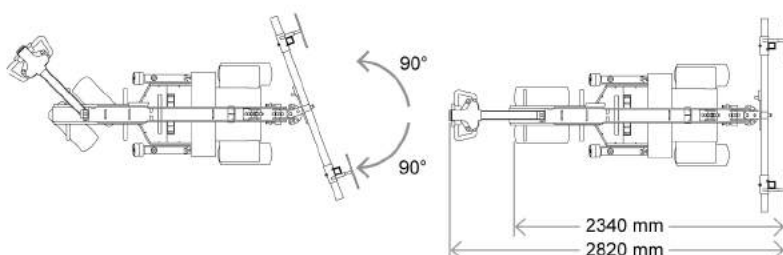
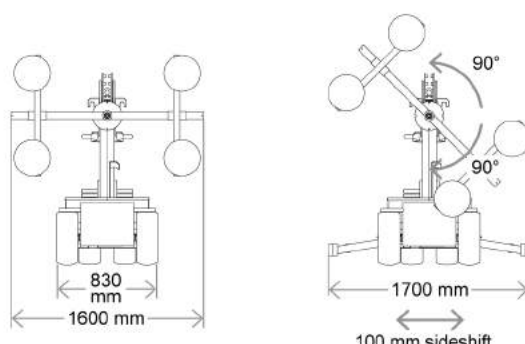
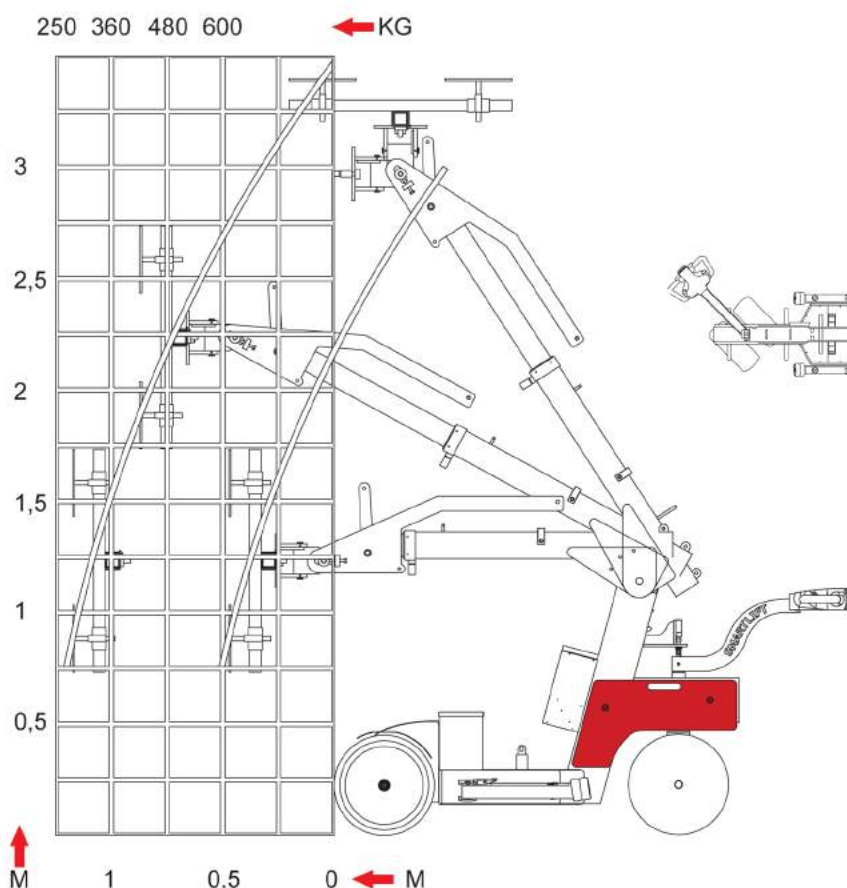









↑ M      1      0,5      0      ← M



HOCAP  
Lange Hofstedestraat 7  
4116 EX Buren (Gld.)

T 088 - 4000 700  
W [www.hocap.nl](http://www.hocap.nl)  
E [info@hocap.nl](mailto:info@hocap.nl)



| Type  | Capaciteit | Max. hefhoogte | Machinebreedte    | Eigen gewicht | Toepassing       |
|---|------------|----------------|-------------------|---------------|------------------|
|  SL150 <i>Mobiel 2.0</i>            | 150 kg     | 1.76 meter     | 0.61 - 0.81 meter | 56 kg         | Indoor & Outdoor |
|  SL280 <i>Standaard</i>             | 280 kg     | 2.65 meter     | 0.62 meter        | 470 kg        | Indoor           |
|  SL380 <i>Midi</i>                  | 380 kg     | 2.82 meter     | 0.65 meter        | 570 kg        | Indoor           |
|  SL380 <i>Outdoor</i>               | 380 kg     | 2.90 meter     | 0.82 meter        | 620 kg        | Indoor & Outdoor |
|  SL380 <i>Outdoor High Lifter</i>   | 380 kg     | 3.50 meter     | 0.82 meter        | 680 kg        | Indoor & Outdoor |
|  SL580 <i>Maxi</i>                  | 580 kg     | 2.45 meter     | 0.78 meter        | 700 kg        | Indoor           |
|  SL608 <i>Outdoor</i>              | 608 kg     | 3.95 meter     | 0.83 meter        | 830 kg        | Indoor & Outdoor |
|  SL608 <i>Outdoor High Lifter</i> | 608 kg     | 4.25 meter     | 0.84 meter        | 930 kg        | Indoor & Outdoor |
|  SL780 <i>Outdoor Giant</i>       | 850 kg     | 4.60 meter     | 1.01 meter        | 1.300 kg      | Indoor & Outdoor |



**Dubbel circuit.** Uitgerust met een volledig dubbel vacuümcircuit voldoen de SmartLiften aan de laatste veiligheidseisen.



**Eenvoudige bediening.** Elke functie is aparte tegelijk te bedienen. Hiermee zijn de ruiten uiterst nauwkeurig te positioneren.



**Grote actieradius.** De krachtige accu's geven de SmartLiften een radius van ca. 30 werkuren. Het opladen op 230V duurt ca. 8 uur.



**Stabiliteit.** De krachtige aandrijving en de brede banden maken het mogelijk om de Outdoor-serie in te zetten in ruw-terrein. Bij extreem ruw-terrein geven de stabilisatoren meer stabiliteit bij het rijden.



**Outdoor.** De brede banden en de zeer krachtige aandrijving maken de Outdoor-serie tot ruw-terrein glasrobots. Voor op nieuwbouw- en renovatieprojecten is de Outdoor uitermate geschikt.



**Transport.** De SmartLiften kunnen worden geleverd inclusief oprijplaat voor het eenvoudig transporteren in uw bedrijfswagen. De oprijplaten zijn vervaardigd uit aluminium traanplaat.